

Model #

447Wa

Nesting Trio

Assembly Instructions

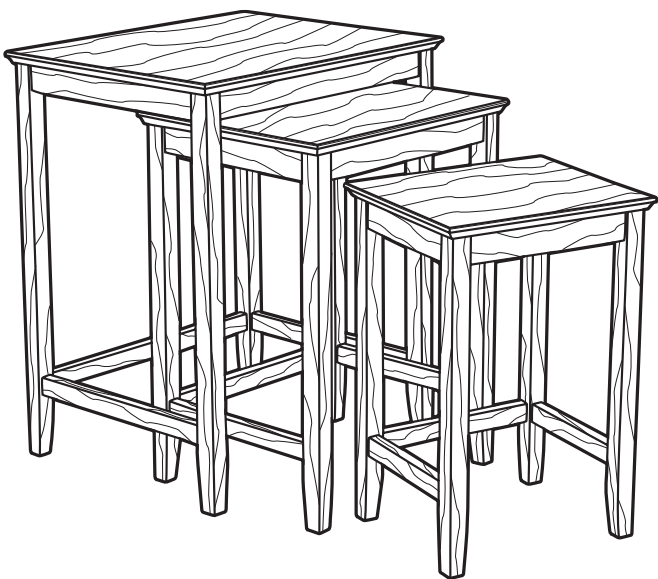

Congratulations!

*This fine piece of furniture will make a handsome addition to your home. For the best results, start by reading both the Assembly Instructions and Finishing Hints **before** you begin your project.*

**For normal household use only.
NOT recommended for commercial use.**



Do not climb, sit or stand on this piece of furniture.

DESIGN SUBJECT TO CHANGE WITHOUT NOTICE.



P.O. Box 2827
Eugene, OR 97402 USA



CALL US FIRST!
DO NOT RETURN ITEM TO STORE

Service Policy: We will replace any parts which are defective, missing or damaged during assembly. Please contact Whittier Wood Products customer service department directly (by phone, fax, mail or email) for replacement parts.

Hours: Our friendly customer service staff can be reached Monday-Friday 7:00 a.m. to 5:00 p.m. (Pacific Time). A message can be left 24 hours a day, 7 days a week.

To Order: Provide the complete furniture model number (upper left corner of this page), part letter, production code, quantity needed, reason for replacement and your full name and address along with a telephone number in case we need to contact you.

Parts ship from our Eugene, Oregon factory within 1 or 2 business days from the time we receive the request. Please allow 5-10 business days for delivery.

800-653-3336

Outside U.S. or Canada: 541-687-0213

Fax: 541-687-2060 • www.whittierwood.com

Mail: P.O. Box 2827 • Eugene, Oregon 97402, U.S.A.

IMPORTANT NOTES:

- Read both the Assembly Instructions and Finishing Hints completely before beginning.
- Store the parts: 1) in their box; 2) in a dry place; 3) in temperatures ranging from 40° to 90°. (Not on a cold, possibly damp, cement floor.)
- Inspect your furniture periodically for any loose glue joints or screws, or any other problem which may be affecting the stability of your furniture. Tighten or repair as needed.

Production Code:

VN

Rev. 2/07

447Wa Nesting Trio — Parts List

BEFORE BEGINNING ASSEMBLY,
check that the quantities of the parts received match those on the parts list below.

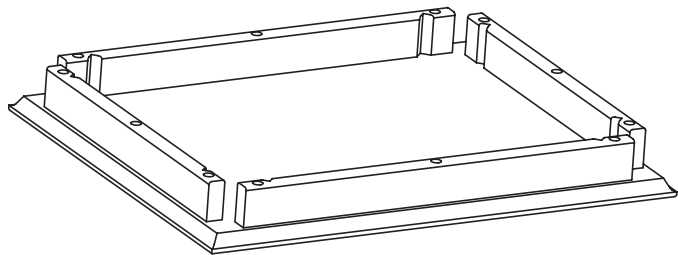

A — Large Top Assembly — Qty. 1

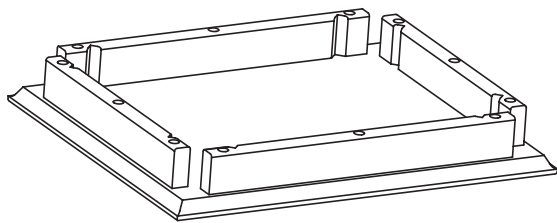

B — Medium Top Assembly — Qty. 1

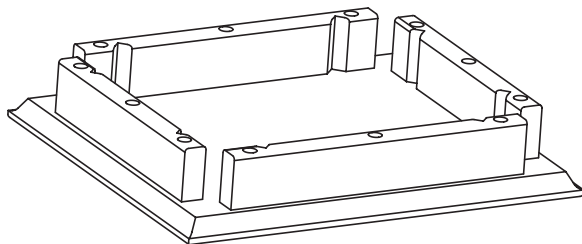

C — Small Top Assembly — Qty. 1

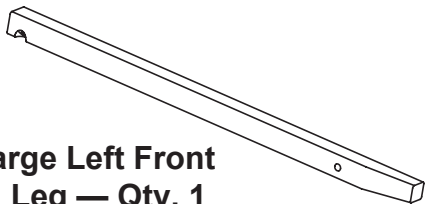

**D — Large Left Front
Leg — Qty. 1**

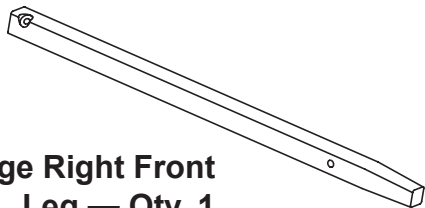

**E — Large Right Front
Leg — Qty. 1**

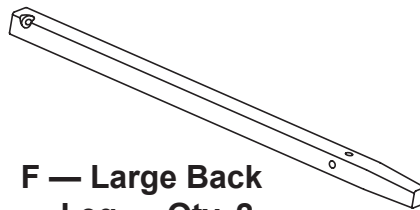

**F — Large Back
Leg — Qty. 2**

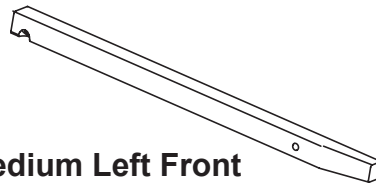

**G — Medium Left Front
Leg — Qty. 1**

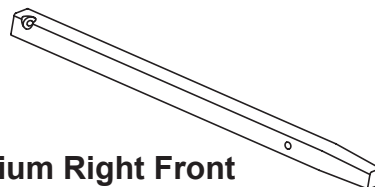

**H — Medium Right Front
Leg — Qty. 1**

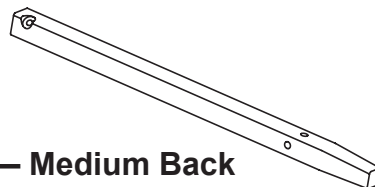

**I — Medium Back
Leg — Qty. 2**

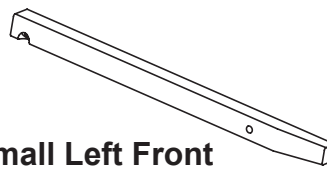

**J — Small Left Front
Leg — Qty. 1**

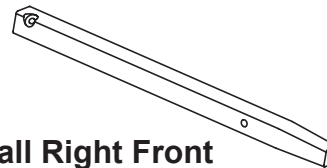

**K — Small Right Front
Leg — Qty. 1**

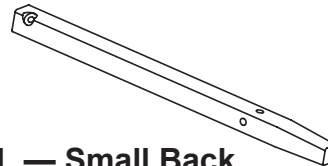

**L — Small Back
Leg — Qty. 2**

447Wa Nesting Trio — Parts List (cont.)

BEFORE BEGINNING ASSEMBLY

check that the quantities of the parts received match those on the parts list below.



Ma — Large Back Stretcher — Qty. 1

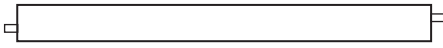

Na — Large Side Stretcher / Medium Back Stretcher — Qty. 3



Oa — Medium Side Stretcher — Qty. 2

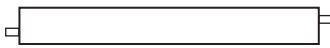

Pa — Small Back Stretcher — Qty. 1

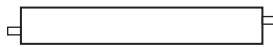

Ra — Small Side Stretcher — Qty. 2



T — Corner Block — Qty. 12

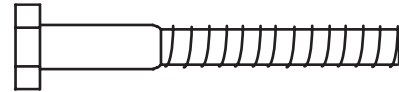

U — 1/4"-20x2" Hex Bolt — Qty. 12



V — 1/4" Washer — Qty. 12

ASSEMBLY INSTRUCTIONS

TOOLS REQUIRED:

Padded Hammer or Mallet, 7/16" or Adjustable Wrench, Wood Glue

IMPORTANT!

WE RECOMMEND FINISHING THE UNIT BEFORE ASSEMBLY.

Before finishing, read enclosed finishing hints.

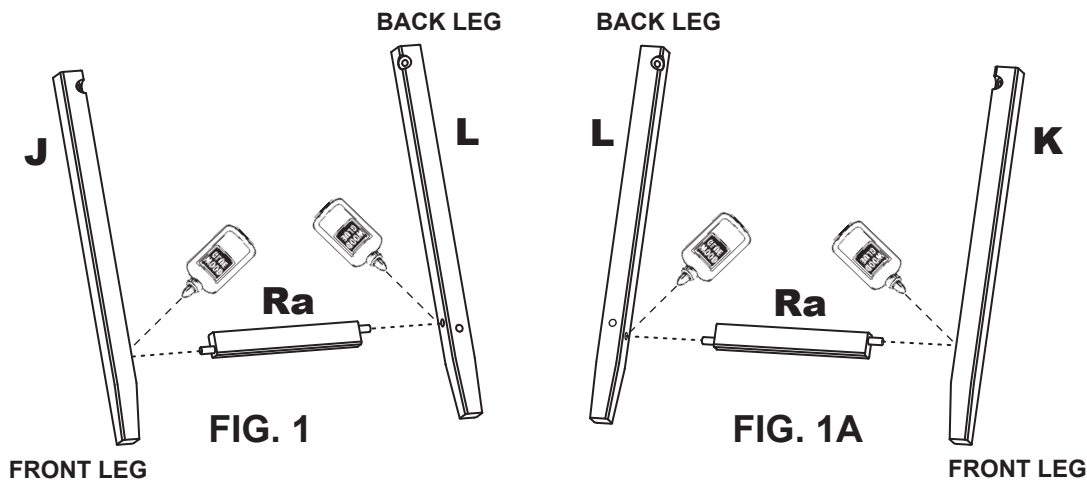

NOTE: COMPLETE STEPS 1, 2, & 3 FOR EACH TABLE BEFORE PROCEEDING TO THE NEXT TABLE.

- 1) Note: Dowels in stretchers (Ra) are offset so be sure to assemble legs as shown above.** Apply glue to holes of Small Left Front Leg (J) and Small Back Leg (L). Attach legs to Small Side Stretcher (Ra). See FIGURE 1. Repeat and attach small side stretcher to Small Right Front Leg (K) and to Small Back Leg (L) as shown in FIGURE 1A.

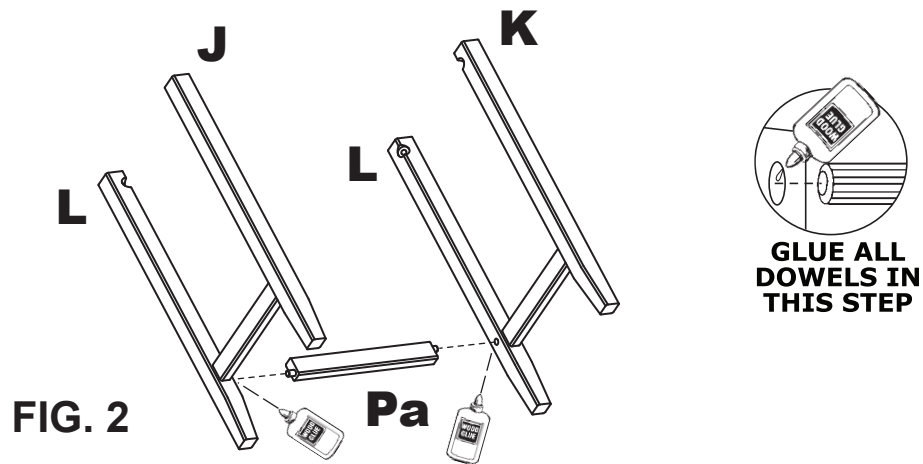

- 2) Apply glue to holes of both leg assemblies. Attach both leg assemblies to the Small Back Stretcher (Pa). See FIGURE 2.

NOTE: COMPLETE STEPS 1, 2 & 3 FOR EACH TABLE BEFORE PROCEEDING TO THE NEXT TABLE.

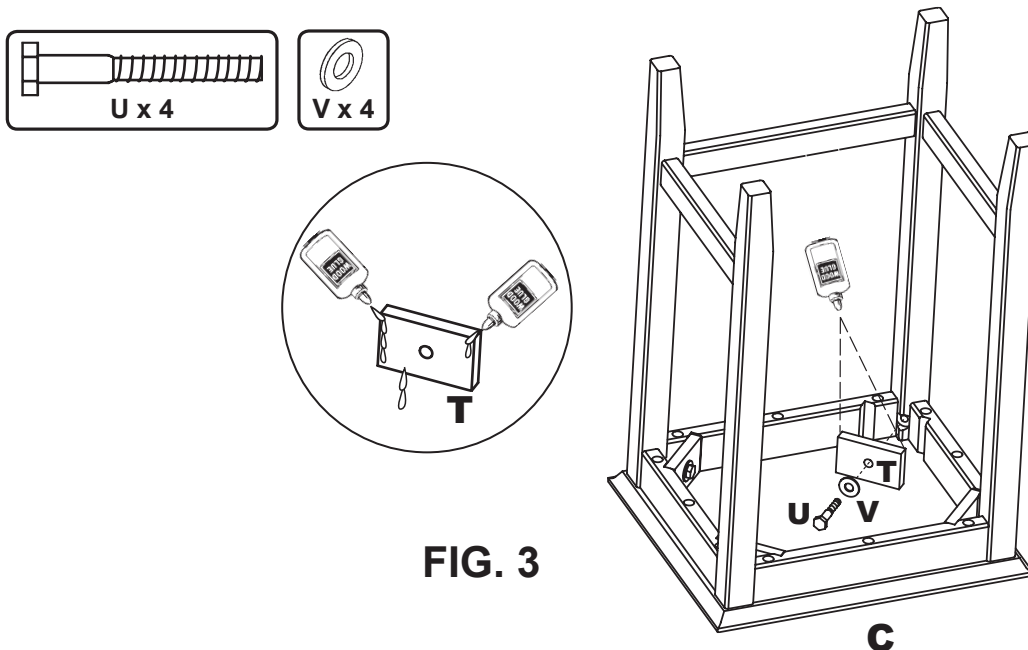

- 3) Place leg assembly on Small Top Assembly (C). Place a bead of glue across each end of the front side of Corner Block (T). Attach with Hex Bolt (U) and Washer (V). Insert hex bolt into corner of leg as shown in FIGURE 3. Lightly tighten bolts. Check alignment of side and back stretchers. Fully tighten bolts.

- 4) Repeat steps 1 through 3 to assemble medium size table.

- 5) Repeat steps 1 through 3 to assemble large size table.

Modelo #

447W a

Trío de Mesitas

Instrucciones para Armar

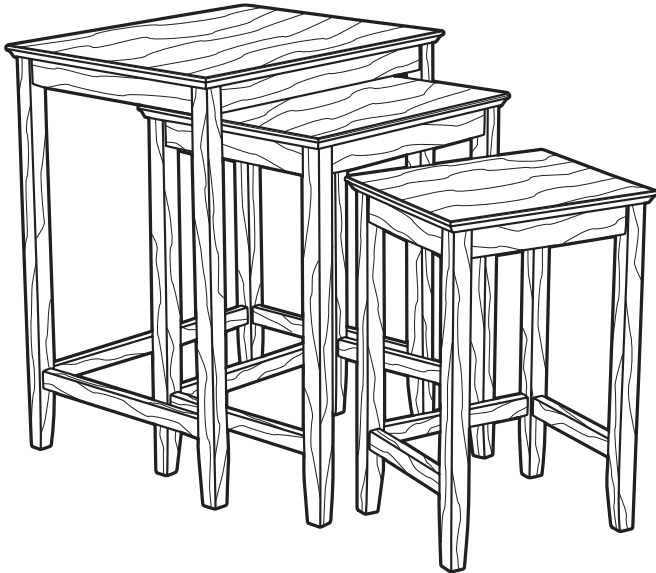

¡Felicitaciones!

*Este fino mueble será una bella adición para su hogar. Para obtener el mejor resultado, comience leyendo tanto las Instrucciones para Armar como las Sugerencias para el Acabado **antes** de comenzar su proyecto.*

Sólo para uso doméstico.

NO se recomienda para uso comercial.



No se suba, no se siente ni se pare sobre este mueble.

ESTE DISEÑO ESTÁ SUJETO A CAMBIOS SIN PREVIO AVISO.



P.O. Box 2827
Eugene, OR 97402 USA



¡PRIMERO LLÁMENOS!

NO DEVUELVYA ESTE ARTÍCULO A LA TIENDA

Normas para obtener servicio: Reemplazaremos las piezas que tengan defectos, falten o se dañen durante el armado. Sírvase comunicarse con el departamento de servicio al cliente de Whittier Wood Products directamente (por teléfono, fax, correo o e-mail) para obtener piezas de repuesto.

Horas: Nuestro amable personal de servicio al cliente está disponible de lunes a viernes de 7:00 a.m. a 5:00 p.m. (Hora de la zona del pacífico de Estados Unidos). Puede dejar un mensaje las 24 horas del día, los 7 días de la semana.

Para hacer un pedido: Proporcione el número completo del modelo del mueble (se encuentra en la esquina superior izquierda de esta página), la letra de la pieza, el código de producción, la cantidad que necesita, la razón del reemplazo, y su nombre completo, dirección y teléfono, para el caso de que necesitemos comunicarnos con usted.

Las piezas se envían desde nuestra planta en Eugene, Oregon, 1 ó 2 días hábiles después de recibir su solicitud. Por favor tenga en cuenta que la entrega tomará de 5 a 10 días hábiles.

800-653-3336

Fuera de los Estados Unidos o Canadá: 541-687-0213

Fax: 541-687-2060 • www.whittierwood.com

Correo: P.O. Box 2827 • Oregon 97402, U.S.A.

NOTAS IMPORTANTES:

- Lea por completo las Instrucciones y las Sugerencias para el Acabado antes de comenzar a armar el mueble.
- Guarde los paneles: 1) en su caja, 2) en un sitio seco, 3) en un rango de temperaturas comprendido entre 40° y 90° (no en un piso de cemento frío que tal vez esté húmedo).
- Revise su mobiliario en forma periódica para detectar uniones despegadas, tornillos flojos o cualquier otro problema que pudiera afectar la estabilidad del mismo. Apriete los tornillos o repare las piezas según corresponda.

Código del producto:

VN

Rev. 2/07

447Wa Trío de Mesitas

LISTA DE PIEZAS

ANTES DE COMENZAR A ENSAMBLAR LA ESTANTERÍA:

Verifique que la cantidad de piezas recibidas concuerde con lo indicado en la lista que figura a continuación.

Parte	Descripción	Cantidad
A	Conjunto de tablero grande	1
B	Conjunto de tablero mediano	1
C	Conjunto de tablero pequeño	1
D	Pata delantera izquierda grande	1
E	Pata delantera derecha grande	1
F	Pata posterior grande	2
G	Pata delantera izquierda mediana	1
H	Pata delantera derecha mediana	1
I	Pata posterior mediana	2
J	Pata delantera izquierda pequeña	1
K	Pata delantera derecha pequeña	1

Parte	Descripción	Cantidad
L	Pata posterior pequeña	2
Ma	Tirante posterior grande	1
Na	Tirante lateral grande / Tirante posterior mediano	3
Oa	Tirante lateral mediano	2
Pa	Tirante posterior pequeño	1
Ra	Tirante lateral pequeño	2
T	Esquinera	12
U	Perno hexagonal de 1/4"-20 x 2"	12
V	1/4" Arandela	12

INSTRUCCIONES PARA ARMAR

HERRAMIENTAS NECESARIAS:

Mazo o Martillo con Protección, 7/16" o Llave Ajustable, Cola para Madera

IMPORTANTE:

Le recomendamos dar el acabado final antes de proceder al armado final.

Antes de proceder con el acabado final, lea las sugerencias adjuntas.

Fig. 1 — Small table shown = Todas las ilustraciones demuestran la tabla pequeña.

Glue all dowels = Pegue con pegamento todos los taquetes

Front Leg = Pata Delantera

Back Leg = Pata Posterior

NOTA: TERMINE LOS PASOS 1, 2, Y 3 PARA UNA MESA ANTES DE CONTINUAR A LA SIGUIENTE.

- 1) **Nota: Los taquetes en los tirantes (Ra) están descentrados; cerciórese de armar las patas como se muestra más arriba.** Aplique cola a los orificios de la Pata Delantera Izquierda Pequeña (J) y Pata Posterior Pequeña (L). Fije las patas al Tirante Lateral Pequeño (Ra). Vea la FIGURA 1. Repita el procedimiento para fijar un tirante lateral pequeña a la Pata Delantera Derecha Pequeña (K) y a la Pata Posterior Pequeña (L) como se ve en la FIGURA 1A.

Fig. 2 — Glue all dowels = Pegue con pegamento todos los taquetes

- 2) Aplique cola a los orificios los conjuntos de ambas patas. Fije los conjuntos de ambas patas al Tirante Posterior Pequeño (Pa). Vea la FIGURA 2.

NOTA: TERMINE LOS PASOS 1, 2, Y 3 PARA UNA MESA ANTES DE CONTINUAR A LA SIGUIENTE.

- 3) Coloque el conjunto de pata el Conjunto del Tablero Pequeño (C). Ponga un cordón de cola a través de cada extremo del lado frontal de la Esquinera (T). Sujétela con un Perno Hexagonal (U) y una Arandela (V). Introduzca el perno hexagonal en la esquina de la pata como muestra la FIGURA 3. Atornille un poco los pernos. Verifique que los tirantes lateral y posterior estén alineados. Entonces, atornille completamente los pernos.
- 4) Repita los pasos 1 - 3 para armar la mesa de tamaño mediano.
- 5) Repita los pasos 1 - 3 para armar la mesa de tamaño grande.

No. de modèle

447W a

Trio Gigogne

Instructions de Montage

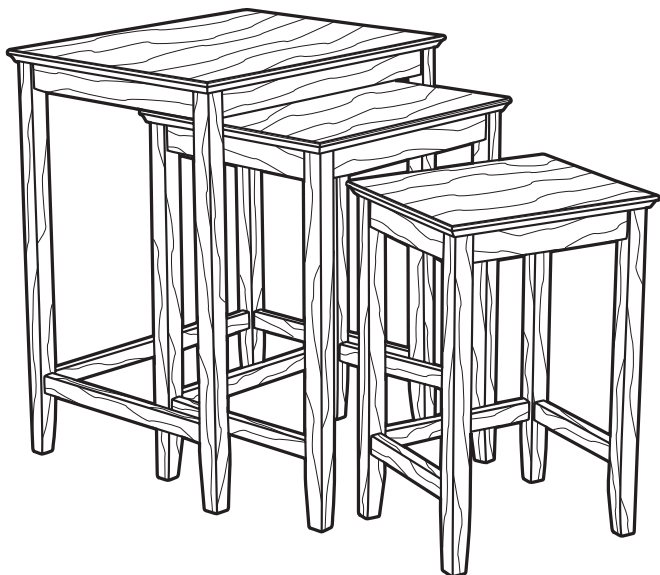

Félicitations !

Ce joli meuble s'intégrera agréablement à votre intérieur. Pour obtenir des résultats optimum, commencez par lire les Instructions de Montage et les Conseils de Finition avant de commencer votre projet.

**Pour usage ménager normal seulement.
N'est pas recommandé pour usage commercial.**



Ne pas monter, s'asseoir ni se mettre debout sur cet article d'ameublement.

LE MODÈLE EST SUJET À CHANGEMENTS SANS PRÉAVIS.



P.O. Box 2827
Eugene, OR 97402 USA



APPELEZ-NOUS D'ABORD !

NE RETOURNEZ PAS CET ARTICLE AU MAGASIN

Politique de service : Nous remplacerons toutes les pièces défectueuses, manquantes ou endommagées pendant le montage. Veuillez contacter directement le service clientèle de Whittier Wood Products (par téléphone, fax, courrier ou e-mail) pour obtenir les pièces de remplacement.

Horaires : Le personnel accueillant de notre service clientèle est joignable du lundi au vendredi, de 7 h à 17 h (heure normale du Pacifique). Vous pouvez laisser un message 24 heures sur 24, 7 jours sur 7.

Pour placer vos commandes : Fournissez le numéro complet de modèle du meuble (angle supérieur gauche de cette page), la lettre de la pièce, le code de production, la quantité nécessaire, la raison du remplacement, ainsi que votre nom complet et votre adresse, avec un numéro de téléphone, au cas où nous aurions besoin de vous contacter.

Les pièces sont expédiées de notre usine située à Eugene, Oregon dans les 1 ou 2 jours ouvrables à compter de la réception de votre demande. La livraison prendra de 5 à 10 jours ouvrables.

800-653-3336

À l'extérieur des États-Unis ou du Canada : 541-687-0213

Fax : 541-687-2060 • www.whittierwood.com

Courrier : P.O. Box 2827 • Oregon 97402, U.S.A

REMARQUES IMPORTANTES :

- Lisez complètement les instructions et les Conseils de finition avant de commencer le montage.
- Conservez les panneaux : 1) dans leur boîte, 2) à un endroit sec, 3) à des températures variant entre 40° et 90°. (Non sur un sol en ciment froid, éventuellement humide.)
- Inspectez régulièrement votre meuble, pour voir si les pièces se décollent ou si les vis se desserrent ou si vous remarquez tout autre problème risquant d'affecter la stabilité du meuble. Resserrez ou réparez au besoin.

Code produit :

VN

Rev. 2/07

447Wa Trio Gigogne

Liste des pièces

AVANT DE COMMENCER LE MONTAGE: Assurez-vous que les quantités des pièces reçues correspondent à la nomenclature des pièces figurant ci-dessous.

Pièce	Description	Quantité	Pièce	Description	Quantité
A	Assemblage du grand dessus	1	L	Petit pied arrière	2
B	Assemblage du dessus moyen	1	Ma	Grand tendeur arrière	1
C	Assemblage du petit dessus	1	Na	Grand tendeur latéral/Tendeur arrière moyen	3
D	Grand pied avant gauche	1	Oa	Tendeur latéral moyen	2
E	Grand pied avant droit	1	Pa	Petit tendeur arrière	1
F	Grand pied arrière	2	Ra	Petit tendeur latéral	2
G	Pied avant gauche moyen	1	T	Bloc de coin	12
H	Pied avant droit moyen	1	U	Boulon hexagonal de 1/4 po - 20 x 2 po	12
I	Pied arrière moyen	2	V	Rondelle	12
J	Petit pied avant gauche	1			
K	Petit pied avant droit	1			

INSTRUCTIONS DE MONTAGE

OUTILS NÉCESSAIRES :

Maillet ou Marteau Rembourré, 7/16" ou Clé à Molette, Colle à Bois.

IMPORTANT :

Nous recommandons de finir le meuble avant l'assemblage final.

Avant la finition, lisez les conseils inclus.

Fig. 1 — Small table shown = Petite table illustrée dans tous les dessins.

Glue all dowels = Collez toutes les chevilles

Front Leg = Pied Avant

Back Leg = Pied Arrière

REMARQUE : COMPLÉTEZ LES ÉTAPES 1, 2, ET 3 POUR UNE TABLE AVANT DE PROCÉDER À LA SUIVANTE.

- 1) **Remarque:** les chevilles des tendeurs (Ra) sont décalés afin que vous puissiez monter les pieds comme illustré ci-dessus. Appliquez la colle dans les trous du Petit Pied Avant Gauche et au Petit Pied Arrière(L). Fixez de pieds au Petit Tendeur Latéral(Ra). Voir la FIGURE 1. Répétez et fixez le petit tendeur latéral au Petit Pied Avant Droit (K) et au Petit Pied Arrière (L), comme illustré à la FIGURE 1A.

Fig. 2 — Glue all dowels = Collez toutes les chevilles

- 2) Appliquez la colle dans les trous des deux assemblages de pieds. Fixez les deux assemblages de pieds au Petit Tendeur Arrière (Ra). Voir la FIGURE 2.

REMARQUE : COMPLÉTEZ LES ÉTAPES 1, 2, ET 3 POUR UNE TABLE AVANT DE PROCÉDER À LA SUIVANTE.

- 3) Placez l'assemblage sur l'Assemblage du Petit Dessus (C). Placez une bille de colle sur chaque extrémité de la face avant du Bloc de Coin (T). Fixez-le au moyen du Boulon Hexagonal (U) et de la Rondelle (V). Insérez le boulon hexagonal dans le coin du pied, comme illustré à la FIGURE 3. Serrez légèrement les boulons. Vérifiez l'alignement des tendeurs latéraux et arrières. Serrez complètement les boulons.
- 4) Répétez les étapes de 1 à 3 pour monter la table de taille moyenne.
- 5) Répétez les étapes de 1 à 3 pour monter la table de grande taille.